

# Dell-Projektor 1550/1650

## Bedienungsanleitung



# Hinweis, Vorsicht und Warnung



**Hinweis:** Ein HINWEIS macht auf wichtige Informationen aufmerksam, mit denen Sie den Projektor besser einsetzen können.



**Vorsicht:** Eine VORSICHT-Mitteilung zeigt potentielle Hardware-Schäden oder möglichen Datenverlust an, falls die Anweisungen nicht korrekt befolgt werden.



**Warnung:** Eine WARNUNG weist auf Gefahrenquellen hin, die Sachschäden, Verletzungen oder sogar den Tod von Personen zur Folge haben können.

---

**Die Informationen in diesem Dokument können ohne Ankündigung geändert werden.**

**© 2016 Dell Inc. Alle Rechte vorbehalten.**

Reproduktionen dieser Materialien sind ohne vorherige schriftliche Genehmigung der Dell Inc. strengstens untersagt.

Marken in diesem Text: Dell und das DELL-Logo sind Marken der Dell Inc.; DLP, das DLP-Logo sind Marken von TEXAS INSTRUMENTS INCORPORATED; Microsoft und Windows sind Marken oder eingetragene Marken der Microsoft Corporation in den Vereinigten Staaten und/oder anderen Ländern.

Alle anderen in dieser Dokumentation genannten Marken und Handelsbezeichnungen sind Eigentum der entsprechenden Hersteller und Firmen. Dell Inc. verzichtet auf sämtliche Besitzrechte an Marken und Handelsbezeichnungen, die nicht ihr Eigentum sind.

Modell: Dell-Projektor 1550/1650

Juni 2016 Rev. A00

# Inhalt

<b>1</b>	<b>Informationen über den Dell-Projektor</b> . . . . .	<b>4</b>
	Inhalt der Projektorverpackung . . . . .	4
	Projektoransicht von oben und unten . . . . .	5
	Projektoranschlüsse . . . . .	6
	Verwenden der Fernbedienung . . . . .	8
<b>2</b>	<b>Projektorbild anpassen</b> . . . . .	<b>12</b>
	Zoom des Projektionsbildes anpassen . . . . .	12
	Einstellen des Projektorfokus . . . . .	13
	Einstellen der Bildgröße . . . . .	14
<b>3</b>	<b>Problemlösung</b> . . . . .	<b>19</b>
	Tipps zur Problemlösung . . . . .	19
	Führungssignale . . . . .	24
<b>4</b>	<b>Wartung</b> . . . . .	<b>25</b>
	Auswechseln der Lampe . . . . .	25
	Batterien in die Fernbedienung ersetzen . . . . .	27
<b>5</b>	<b>Technische Daten</b> . . . . .	<b>28</b>
<b>6</b>	<b>Zusätzliche Informationen</b> . . . . .	<b>32</b>
<b>7</b>	<b>Kontakt zu Dell</b> . . . . .	<b>33</b>

# 1

## Informationen über den Dell-Projektor

---

Im Lieferumfang des Projektors sind die unten abgebildeten Artikel enthalten. Prüfen Sie den Lieferumfang auf Vollständigkeit und wenden Sie sich an Dell, falls etwas fehlen sollte.

### Inhalt der Projektorverpackung

---

#### Lieferumfang

---

Netz Kabel

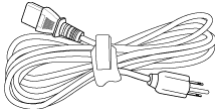

VGA-Kabel (VGA zu VGA)

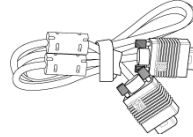

Fernbedienung



AAA-Batterien (2)



CD, Bedienungsanleitung und Dokumentation

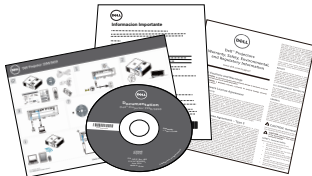

## Projektoransicht von oben und unten

Ansicht von oben

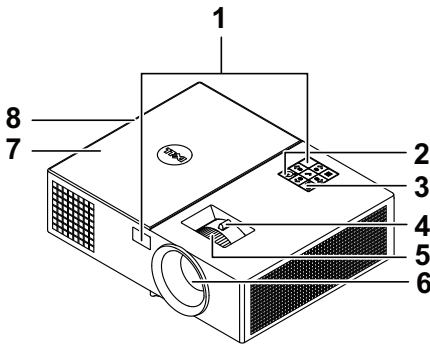

Ansicht von unten

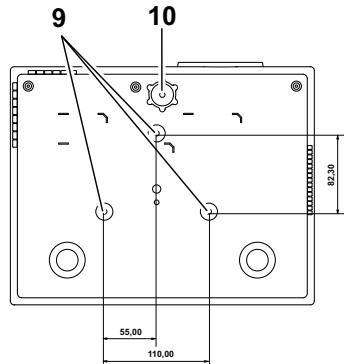

- |    |                                      |
|----|--------------------------------------|
| 1  | IR-Empfänger                         |
| 2  | Stromschalter                        |
| 3  | Statusanzeigen                       |
| 4  | Zoom-Regler                          |
| 5  | Fokusing                             |
| 6  | Objektiv                             |
| 7  | Lampenabdeckung                      |
| 8  | 10-W-Lautsprecher                    |
| 9  | Montagebohrungen für Deckenhalterung |
| 10 | Neigungsverstellungsrad              |



**Hinweis:** Deckenmontage-Schraubgewinde mit M3 x 6,5 mm Tiefe.  
Empfohlenes Drehmoment <15 kgf-cm.

## Projektoranschlüsse

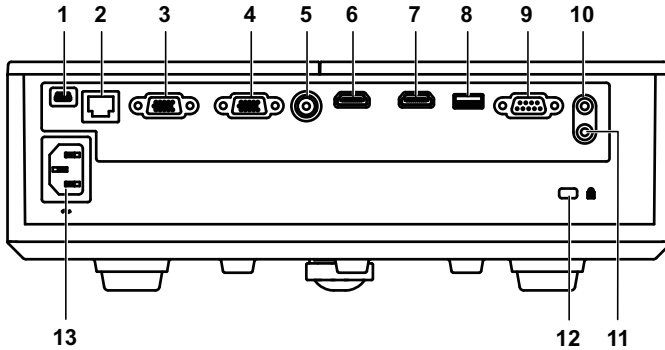

1	Mini-USB-Anschluss (Mini, Typ B) zur Firmware-Aktualisierung	8	+ 5-V-/1,8-A-DC-Ausgang
2	RJ-45-Anschluss	9	RS232-Anschluss
3	VGA-Eingangsanschluss	10	Audioeingangsanschluss
4	VGA-Ausgang (durchgeschliffenes Monitorsignal)	11	Audioausgang
5	Composite Video-Anschluss	12	Schlitz für Sicherheitsschloss
6	HDMI-1-Anschluss	13	Netzanschluss
7	HDMI-2-Anschluss		

**⚠ Vorsicht:** Bevor Sie mit den in diesem Kapitel gezeigten Schritten beginnen, beachten Sie die auf Seite 7 beschriebenen Sicherheitshinweise.

## **Vorsicht: Sicherheitshinweise**

- 1 Nehmen Sie den Projektor nicht in der Nähe von Geräten in Betrieb, die starke Hitze produzieren.
- 2 Nehmen Sie den Projektor nicht an sehr staubigen Orten in Betrieb. Der Staub kann zu einer Fehlfunktion des Projektors und zum automatischen Abschalten des Gerätes führen.
- 3 Vergewissern Sie sich, dass der Projektor an einem gut belüfteten Ort aufgestellt ist.
- 4 Blockieren Sie keinesfalls die Belüftungsschlitze und Öffnungen des Projektorgehäuses.
- 5 Sorgen Sie dafür, dass der Projektor bei für ihn geeigneten Temperaturen (5°C - 40°C) betrieben wird.
- 6 Berühren Sie nicht die Entlüftungsöffnung: Diese kann sich im Betrieb stark erhitzen und bleibt auch nach dem Abschalten des Projektors noch eine Weile heiß.
- 7 Blicken Sie nicht in das Objektiv, während der Projektor im Betrieb ist; andernfalls kann es zu Augenschädigungen kommen.
- 8 Legen Sie keinerlei Gegenstände in der Nähe oder vor dem Projektor ab, verdecken Sie das Objektiv im Betrieb nicht: Die dadurch entstehende Hitze kann den jeweiligen Gegenstand stark beschädigen oder gar zerstören.
- 9 Wischen Sie die Linse nicht mit Alkohol ab.
- 10 Blicken Sie nicht in den Strahl, RG2.



- 11 Wie bei allen hellen Lichtquellen dürfen Sie nicht direkt in den Strahl blicken, RG2 IEC 62471-5:2015.





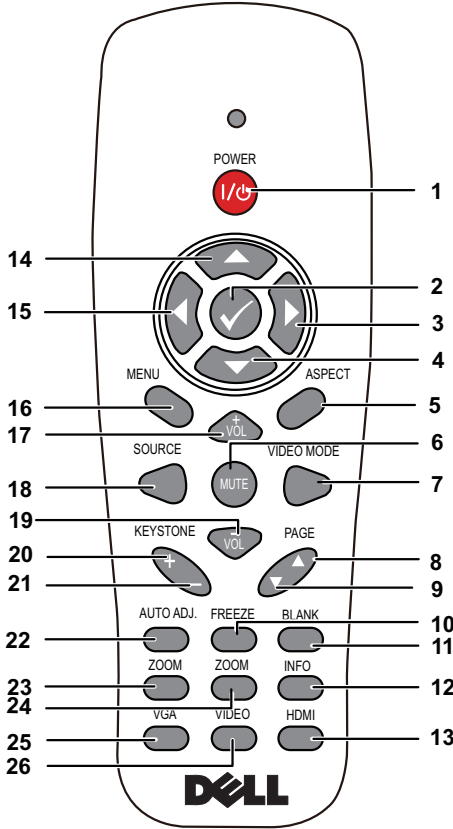

### **Hinweis:**

- Versuchen Sie nicht, den Projektor selbst an der Decke zu installieren. Überlassen Sie solche Arbeiten einem qualifizierten Techniker.
- Empfohlener Projektor-Deckenmontagesatz (Artikelnummer: C3505). Weitere Informationen finden Sie auf der Dell-Kundendienstwebseite unter **dell.com/support**.
- Weitere Informationen finden Sie in den mit dem Projektor gelieferten Sicherheitshinweisen.
- Der Projektor 1550/1650 ist nur zum Einsatz in Innenräumen geeignet.



# Verwenden der Fernbedienung



1	Ein/Austaste 	Hiermit schalten Sie den Projektor ein und aus.
2	Eingabe 	Drücken Sie diese Taste, um eine Auswahl zu bestätigen.
3	Rechts 	Mit diesen Tasten wählen Sie die Elemente des OSD-Menüs (Bildschirmmenüs) aus.
4	Abwärts 	Mit diesen Tasten wählen Sie die Elemente des OSD-Menüs (Bildschirmmenüs) aus.
5	Bildseitenformat	Drücken, um das Format des angezeigten Bildes zu ändern.



6	Stumm 	Drücken Sie auf diese Taste, um den Ton des Projektorlautsprechers aus- oder einzuschalten.
7	Videomodus	<p>Der Projektor wurde so vorkonfiguriert, dass eine optimale Wiedergabe von Daten (PC-Grafiken) und Videos (Filme, Spiele usw.) möglich ist.</p> <p>Drücken Sie die <b>Videomodus</b>-Taste zum Umschalten zwischen <b>Präsentationsmodus</b>, <b>Brilliant-Modus</b>, <b>Film-Modus</b>, <b>sRGB</b> und <b>Benutzermodus</b>.</p> <p>Drücken Sie einmal auf <b>Videomodus</b>, wird der aktuelle Anzeigemodus angezeigt. Drücken Sie erneut auf <b>Videomodus</b>, werden die einzelnen Modi durchgeschaltet.</p>
8	Seite aufwärts 	<p>Drücken Sie diese Taste, um zur vorhergehenden Seite zu wechseln.</p> <p> <b>Hinweis:</b> Das Mini-USB-Kabel muss angeschlossen werden, wenn Sie die Seite aufwärts-Funktion nutzen möchten.</p>
9	Seite abwärts 	<p>Drücken Sie diese Taste, um zur nächsten Seite zu wechseln.</p> <p> <b>Hinweis:</b> Das Mini-USB-Kabel muss angeschlossen werden, wenn Sie die Seite abwärts-Funktion nutzen möchten.</p>
10	Standbild	Zum Unterbrechen des Leinwandbildes drücken; drücken Sie zum Deaktivieren der Standbildfunktion erneut die „Standbild“-Taste.
11	Leerer Bildschirm	Drücken, um das Bild aus/einzublenden.
12	Projektor-Info	Durch Drücken erhalten Sie Informationen über die native Auflösung des Projektors.
13	HDMI	Zur Auswahl der HDMI-Quelle drücken.
14	Aufwärts 	Mit diesen Tasten wählen Sie die Elemente des OSD-Menüs (Bildschirmmenüs) aus.

15	Links 	Mit diesen Tasten wählen Sie die Elemente des OSD-Menüs (Bildschirmmenüs) aus.
16	Menü	Mit dieser Taste rufen Sie das OSD auf.
17	Lautstärke + 	Mit dieser Taste erhöhen Sie die Lautstärke.
18	Quelle	Drücken Sie diese Taste, um als Signalquelle Analog RGB, Composite, Component (YPbPr, über VGA), HDMI 1 oder HDMI 2-Quellen auszuwählen.
19	Lautstärke - 	Drücken Sie die Taste, um die Lautstärke zu erhöhen.
20	Trapezkorrektur +	Drücken Sie diese Taste, um Bildverzerrungen zu korrigieren, die durch ein Neigen des Projektors (+/-40 Grad) hervorgerufen wurden.
21	Trapezkorrektur -	Drücken Sie diese Taste, um Bildverzerrungen zu korrigieren, die durch ein Neigen des Projektors (+/-40 Grad) hervorgerufen wurden.
22	Auto-Anpassung	Drücken Sie auf diese Taste, um den Projektor und die Signalquelle zu synchronisieren. Die automatische Einstellfunktion kann nicht verwendet werden, wenn das OSD aktiviert ist.
23	Zoom +	Mit dieser Taste vergrößern Sie das Bild.
24	Zoom -	Mit dieser Taste verkleinern Sie das Bild.
25	VGA	Zur Auswahl der VGA-Quelle drücken.
26	Video	Zur Auswahl der Composite Video-Quelle drücken.

## Reichweite der Fernbedienung

Betriebsreichweite	
Winkel	$\pm 30^\circ$
Abstand	7m/22,97 Fuß

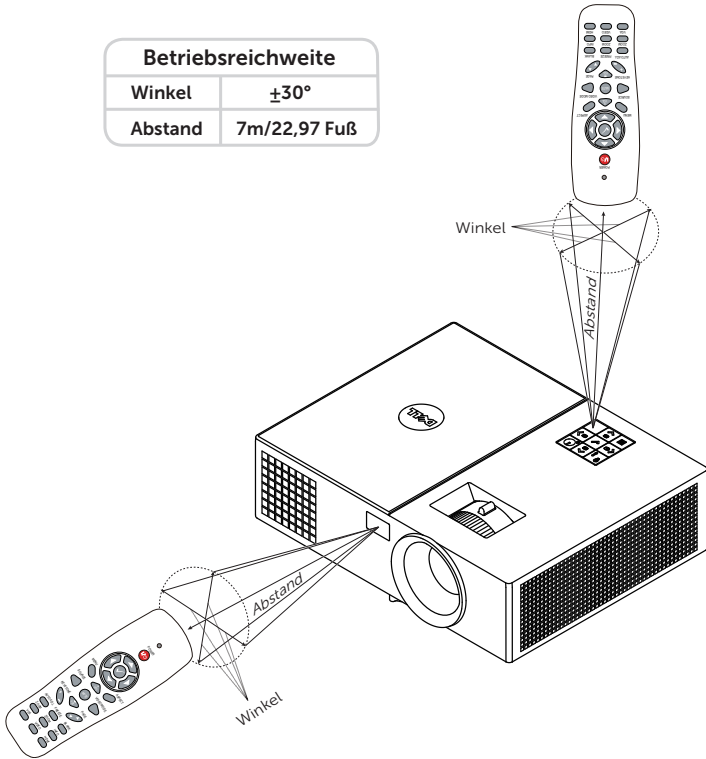

**Hinweis:** Die tatsächliche Reichweite kann etwas von den Angaben in der Abbildung abweichen. Bei schwachen Batterien können Störungen bei der Fernbedienung des Projektors auftreten.

# 2

## Projektorbild anpassen

### Zoom des Projektionsbildes anpassen

#### Anheben des Projektors

1 Heben Sie den Projektor auf den gewünschten Anzeigewinkel an, nutzen Sie zur Feineinstellung des Winkels das vordere Einstellrad.

#### Absenken des Projektors

1 Senken Sie den Projektor ab, nutzen Sie zum Feineinstellen des Anzeigewinkels das vordere Einstellrad.

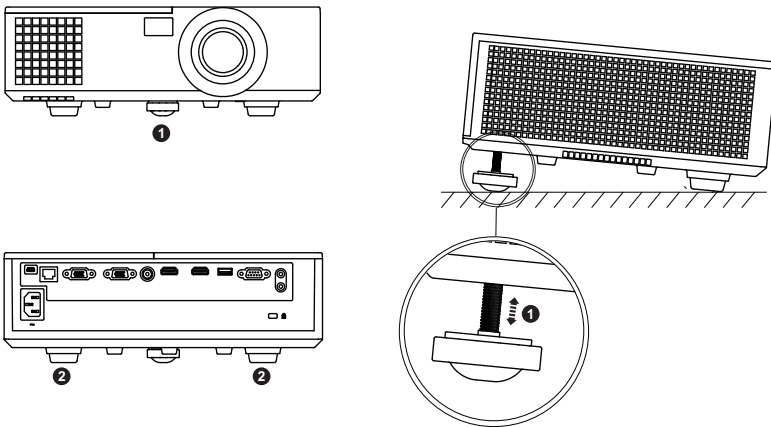

---

1 Vorderes Neigungseinstellrad  
(Neigungswinkel: 0 bis 5 Grad)

---

2 Fester Gummifuß

---

## Einstellen des Projektorfokus

1 Drehen Sie zum Einstellen der Bildschärfe am Fokusring. Ein Scharfstellen des Projektionsbildes ist bei einem Abstand des Projektors zur Leinwand zwischen 1,2 m und 10 m möglich.

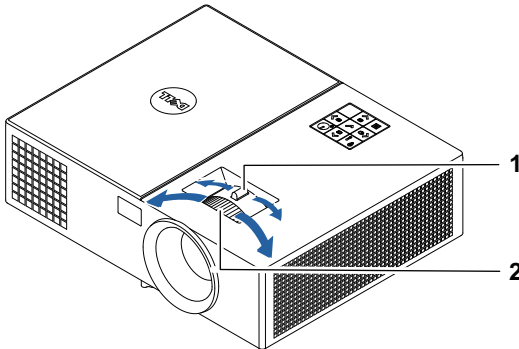

---

1 Zoom-Regler

---

2 Fokusring

---

# Einstellen der Bildgröße

1550

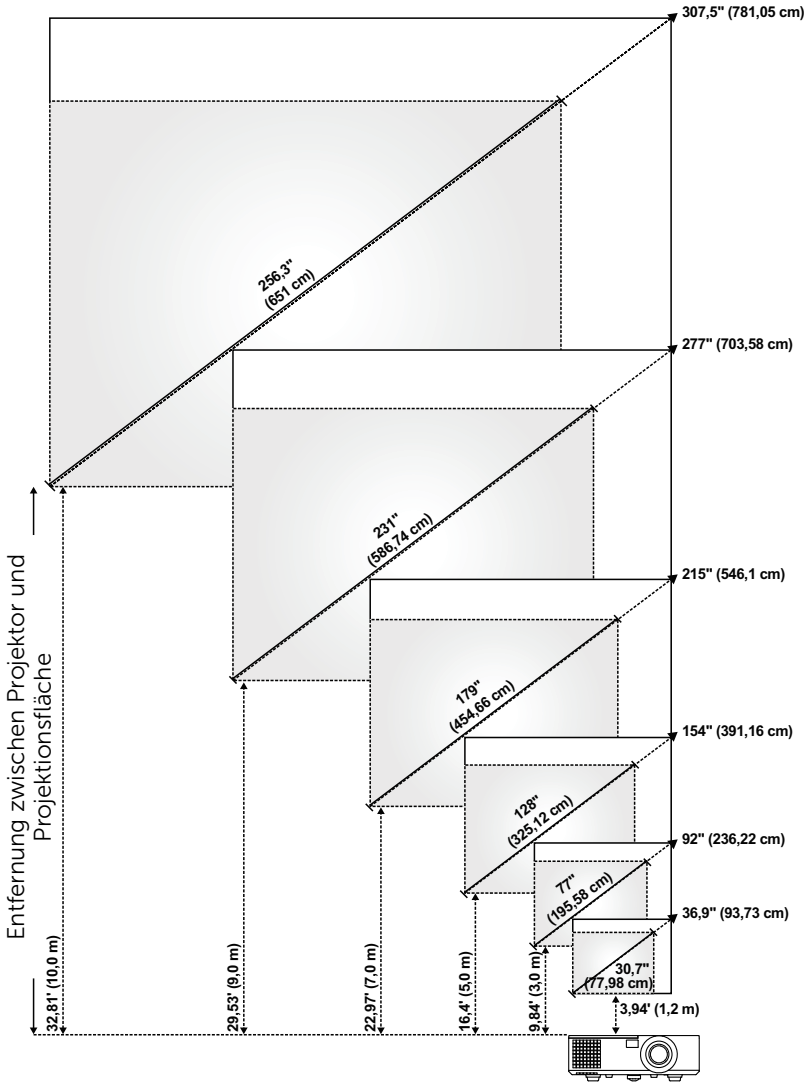

1650

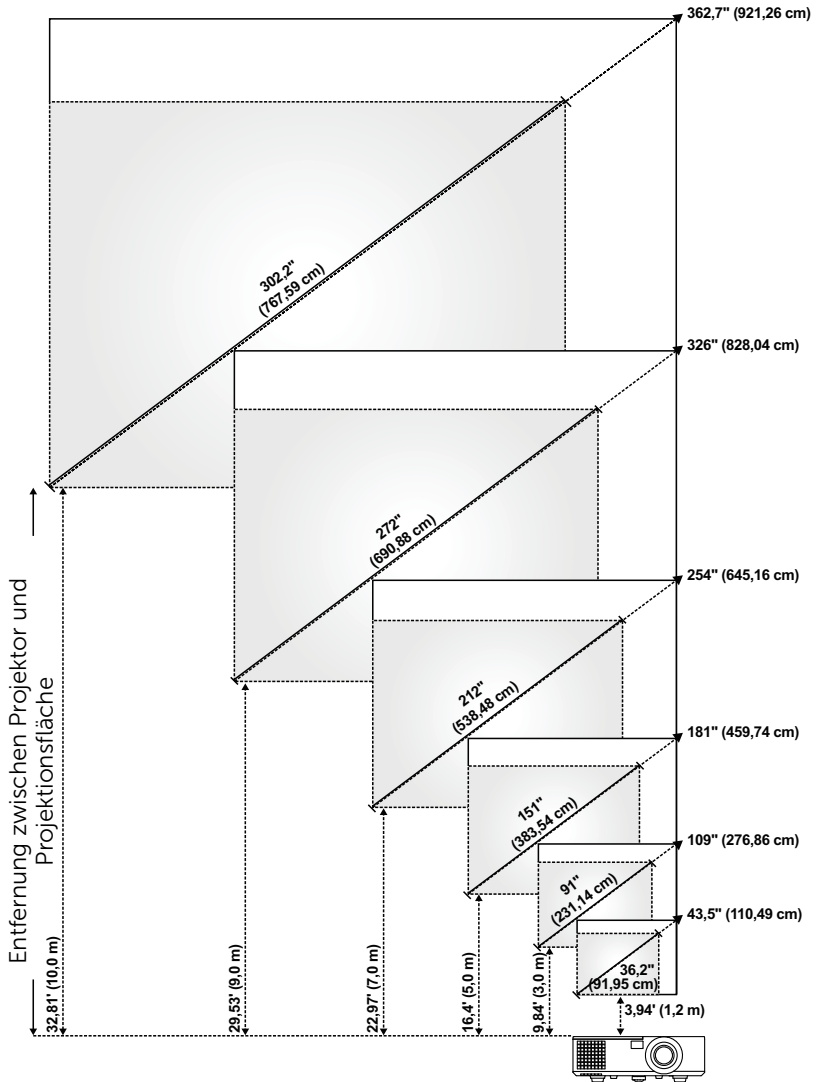

## Einstellen der Bildform

### 1550

Min. Zoom					
Projektionsabstand (m) [A]	Bildgröße			Projektorbasis bis zur Oberkante des Bildes (cm) [C]	Projektorbasis bis zur Unterkante des Bildes (cm) [D]
	Diagonal (cm) [B]	Breite (cm) [W]	Höhe (cm) [H]		
1,2	77,98 cm	63	47	54	7
3	195,58 cm	156	117	135	18
5	325,12 cm	260	195	225	30
7	454,66 cm	365	273	314	41
9	586,74 cm	469	352	404	52
10	651 cm	521	391	449	58

Max. Zoom					
Projektionsabstand (m) [A]	Bildgröße			Projektorbasis bis zur Oberkante des Bildes (cm) [C]	Projektorbasis bis zur Unterkante des Bildes (cm) [D]
	Diagonal (cm) [B]	Breite (cm) [W]	Höhe (cm) [H]		
1,2	93,73 cm	75	56	65	9
3	236,22 cm	188	141	162	21
5	391,16 cm	313	234	270	36
7	546,1 cm	438	328	377	49
9	703,58 cm	563	422	485	63
10	781,05 cm	625	469	539	70

\* Die angegebenen Werte sind Richtwerte.

\* Versatzverhältnis: 115±5%



## 1650

Min. Zoom					
Projektionsabstand (m) [A]	Bildgröße			Projektorbasis bis zur Oberkante des Bildes (cm) [C]	Projektorbasis bis zur Unterkante des Bildes (cm) [D]
	Diagonal (cm) [B]	Breite (cm) [W]	Höhe (cm) [H]		
1,2	91,95 cm	78	49	55	6
3	231,14 cm	195	122	137	15
5	383,54 cm	326	203	229	26
7	538,48 cm	456	285	320	35
9	690,88 cm	586	366	412	46
10	767,59 cm	651	407	457	50

Max. Zoom					
Projektionsabstand (m) [A]	Bildgröße			Projektorbasis bis zur Oberkante des Bildes (cm) [C]	Projektorbasis bis zur Unterkante des Bildes (cm) [D]
	Diagonal (cm) [B]	Breite (cm) [W]	Höhe (cm) [H]		
1,2	110,49 cm	94	59	66	7
3	276,86 cm	234	146	165	19
5	459,74 cm	391	244	274	30
7	645,16 cm	547	342	384	42
9	828,04 cm	703	439	494	55
10	921,26 cm	781	488	549	61

\* Die angegebenen Werte sind Richtwerte.

\* Versatzverhältnis: 112,4±5%

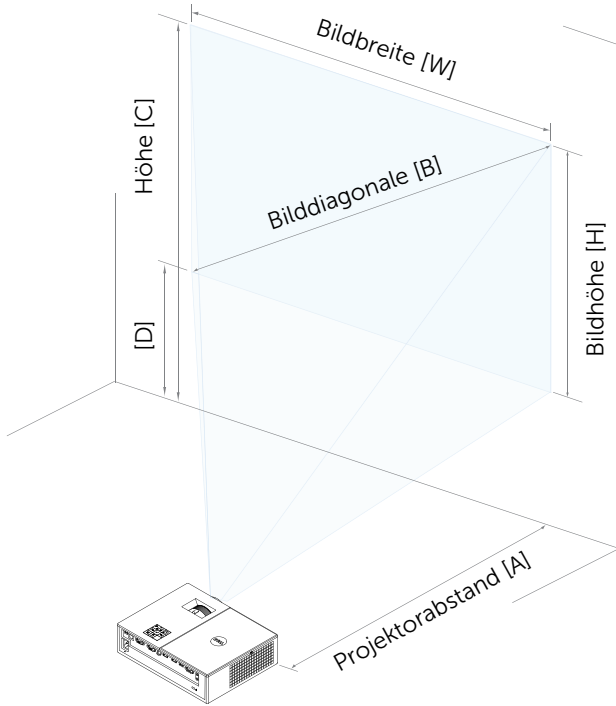

# 3

## Problemlösung

---

### Tipps zur Problemlösung

Sollten Probleme mit dem Projektor auftreten, lesen Sie bitte die folgenden Tipps zur Problemlösung. Falls das Problem weiterhin bestehen bleibt, wenden Sie sich bitte an Dell.



---

#### Problem

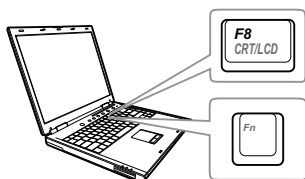
Auf dem Bildschirm wird kein Bild angezeigt



#### Mögliche Lösung



- Stellen Sie sicher, dass Sie die korrekte Eingangsquelle im QU.WAHL-Menü ausgewählt haben.
  - Vergewissern Sie sich, dass die externe Grafikschnittstelle aktiviert wurde. Wenn Sie ein Dell-Notebook benutzen, drücken Sie   (Fn + F8). Bei anderen Computern sehen Sie in der entsprechenden Dokumentation nach. Falls die Bilder nicht korrekt angezeigt werden, aktualisieren Sie bitte die Grafikkartentreiber Ihres Computers. Bei Dell-Computern siehe [www.dell.com/support](http://www.dell.com/support).
  - Vergewissern Sie sich, dass die Kabel richtig angeschlossen sind. Siehe „Projektorbild anpassen“ auf Seite 12.
  - Vergewissern Sie sich, dass die Anschlussstifte weder verbogen noch abgebrochen sind.
  - Vergewissern Sie sich, dass die Lampe richtig installiert ist (siehe „Auswechseln der Lampe“ auf Seite 25).
  - Verwenden Sie Testbild in den Projek.einstlg. des Erweitert-Menüs. Vergewissern Sie sich, dass die Farben des Testmusters korrekt sind.
-

---

### Problem (Fortsetzung)

Nur teilweise, durchlaufend oder fehlerhaft angezeigtes Bild

### Mögliche Lösung (Fortsetzung)



- 1 Drücken Sie die Auto-Anpassung-Taste an der Fernbedienung.
- 2 Wenn Sie mit einem Dell-Notebook arbeiten, stellen Sie die Auflösung auf WXGA (1280 x 800) oder XGA (1024 x 768) ein:
  - a Klicken Sie mit der rechten Maustaste auf eine freie Stelle des Microsoft® Windows®-Desktops, klicken Sie auf **Eigenschaften**, wählen Sie dann das Register **Einstellungen**.
  - b Prüfen Sie, ob beim externen Monitoranschluss 1280 x 800 oder 1024 x 768 Pixel eingestellt sind.
  - c Drücken Sie   (Fn + F8).

Falls Sie Schwierigkeiten dabei haben, die Auflösung zu ändern, oder das Monitorbild hängen bleibt, starten Sie alle Geräte und den Projektor neu.

Wenn Sie nicht mit einem Dell-Notebook arbeiten, lesen Sie in Ihrer Dokumentation nach. Falls die Bilder nicht korrekt angezeigt werden, aktualisieren Sie bitte die Grafikkartentreiber Ihres Computers. Bei einem Dell-Computer siehe [www.dell.com/support](http://www.dell.com/support).

---

Die Präsentation wird nicht auf dem Bildschirm angezeigt

Wenn Sie mit einem tragbaren Dell-Computer arbeiten, drücken Sie   (Fn+F8).

---

Das Bild ist instabil oder flimmert

Führen Sie im OSD im Menü **Anzeigeeinstlg.** unter **Erweitert** eine Abstimmung durch (nur im PC-Modus).

---

Auf dem Bild erscheinen senkrechte flimmernde Streifen

Passen Sie im Menü **Anzeigeeinstlg.** unter **Erweitert** die Frequenz an (nur im PC-Modus).

---

<b>Problem (Fortsetzung)</b>	<b>Mögliche Lösung (Fortsetzung)</b>
Die Bildfarbe stimmt nicht	<ul style="list-style-type: none"> <li>• Erhält das Anzeigegerät ein falsches Signal vom Ausgang der Grafikkarte, wählen Sie <b>RGB</b> als Signaltyp im OSD <b>Bildeinstlg.</b> des <b>Erweitert</b>-Registers.</li> <li>• Nutzen Sie <b>Testbild</b> unter <b>Projek.einstlg.</b> im Menü <b>Erweitert</b>. Vergewissern Sie sich, dass die Farben des Testmusters korrekt sind.</li> </ul>
Das Bild ist nicht fokussiert	<ol style="list-style-type: none"> <li>1 Justieren Sie den Fokussiering am Projektorobjektiv.</li> <li>2 Sorgen Sie dafür, dass sich der Projektionsbildschirm in einer geeigneten Entfernung zum Projektor befindet (1,2 bis 10 m).</li> </ol>
Das Bild wird bei Wiedergabe einer 16:9-DVD gestreckt	<p>Der Projektor erkennt automatisch das Format des Eingangssignals. Bei der Original-StandardEinstellung behält das Gerät das Format des projizierten Bildes entsprechend des Formats der Eingangsquelle bei.</p> <p>Falls das Bild nach wie vor gestreckt erscheint, stellen Sie das Bildformat unter Anzeigeeinstlg. im OSD-Menü Erweitert richtig ein.</p>
Bild ist invertiert	Wählen Sie im Bildschirmmenü die Option <b>Projek.einstlg.</b> unter <b>Erweitert</b> und ändern Sie den Projektormodus.
Lampe brennt mit einem Knallgeräusch durch	Wenn die Lampe das Lebensende erreicht, kann sie mit einem lauten Knallgeräusch durchbrennen. In diesem Fall schaltet sich der Projektor nicht wieder ein. Wenn Sie die Lampe wechseln, beachten Sie die Hinweise unter „Auswechseln der Lampe“ auf Seite 25.
LAMPE-Anzeige leuchtet orange	Wenn die <b>LAMPE</b> -Warnleuchte bernsteinfarben leuchtet, muss die Lampe ausgewechselt werden.

Problem (Fortsetzung)	Mögliche Lösung (Fortsetzung)
LAMPE-Anzeige blinkt orange	<p>Falls die <b>LAMPE</b>-Anzeige orange blinkt, besteht eventuell keine Verbindung zum Lampenmodul. Bitte überprüfen Sie das Lampenmodul und vergewissern Sie sich, dass es richtig installiert wurde.</p> <p>Wenn die <b>LAMPE</b>-Anzeige und <b>Betriebsanzeige</b> orangefarben blinken, ist der Lampentreiber ausgefallen, der Projektor schaltet sich automatisch ab.</p> <p>Falls die <b>LAMPE</b>- und <b>TEMP</b>-Anzeigen orange blinken und die <b>Betriebsanzeige</b> blau leuchtet, ist das Farbrad ausgefallen; der Projektor schaltet sich automatisch ab.</p> <p>Um diese Schutzfunktion wieder aufzuheben, halten Sie die Ein/Austaste 10 Sekunden lang gedrückt.</p>
TEMP-Anzeige leuchtet orange	<p>Der Projektor ist überhitzt. Die Anzeige wird automatisch ausgeschaltet. Schalten Sie die Anzeige wieder ein, wenn der Projektor abgekühlt ist. Falls das Problem weiterhin bestehen bleibt, wenden Sie sich bitte an Dell.</p>
TEMP-Anzeige blinkt orange	<p>Wenn der Projektorkühler ausfällt, schaltet sich der Projektor automatisch aus. Versuchen Sie ein Rücksetzen; dazu halten Sie die <b>Ein/Austaste</b> 10 Sekunden lang gedrückt. Bitte warten Sie etwa 5 Minuten; schalten Sie das Gerät erst dann wieder ein. Falls das Problem weiterhin bestehen bleibt, wenden Sie sich bitte an Dell.</p>
Die Fernbedienung funktioniert nicht richtig oder nur in einem sehr begrenzten Bereich	<p>Batteriestrom schwach. Falls ja, ersetzen Sie die beiden AAA-Batterien.</p>

---

**Problem (Fortsetzung)**

Unterstützte LAN-  
Steuerung

**Mögliche Lösung (Fortsetzung)**

- Websteuerungsfunktionen wurden bei IE9, IE10 und IE11 verifiziert. Bei anderen Versionen können Kompatibilitätsprobleme auftreten.
  - Die Einstellung Kompatibilitätsansicht sollte deaktiviert sein. Andernfalls werden Symbole oder Inhalte auf der Websteuerungsseite möglicherweise nicht richtig angezeigt.
-

## Führungssignale

Projektorstatus	Beschreibung	Befehlstasten	Indikator	
		Ein/Austaste	TEMP (orange)	LAMPE (orange)
Standby-Modus	Projektor im Standby-Modus. Zum Einschalten bereit.	Blinkt weiß	AUS	AUS
Aufwärm-Modus	Der Projektor braucht eine Weile zum Warmwerden und Hochfahren.	Weiß	AUS	AUS
Lampe eingeschaltet	Projektor im Normal-Modus, bereit zur Bildanzeige.  Hinweis: Kein Zugriff auf das Bildschirmmenü.	Weiß	AUS	AUS
Kühl-Modus	Der Projektor kühlt sich zum Ausschalten ab.	Weiß	AUS	AUS
Projektor überhitzt	Eventuell sind die Luftschlitze blockiert, oder die Umgebungstemperatur liegt höher als 40°C. Der Projektor schaltet sich automatisch aus. Vergewissern Sie sich, dass die Luftschlitze nicht blockiert sind und die Umgebungstemperatur im Arbeitsbereich liegt. Falls das Problem weiterhin bestehen bleibt, wenden Sie sich bitte an Dell.	AUS	ORANGE	AUS
Lüfterstörung	Einer der Lüfter ist ausgefallen. Der Projektor schaltet sich automatisch aus. Falls das Problem weiterhin bestehen bleibt, wenden Sie sich bitte an Dell.	AUS	ORANGES Blinken	AUS
Störung des Lampenantriebs	Der Lampenantrieb ist ausgefallen. Der Projektor schaltet sich automatisch aus. Trennen Sie nach 3 Minuten das Netzkabel und schalten Sie die Anzeige wieder ein. Besteht das Problem weiterhin, wenden Sie sich an Dell.	ORANGES Blinken	AUS	ORANGES Blinken
Störung des Farbrades	Farbrad nicht startklar. Der Projektor ist ausgefallen und schaltet sich automatisch aus. Trennen Sie nach 3 Minuten das Netzkabel und schalten Sie die Projektor wieder an. Besteht das Problem weiterhin, wenden Sie sich an Dell.	Weiß	ORANGES Blinken	ORANGES Blinken
Lampenstörung	Lampe ist defekt. Ersetzen Sie die Lampe.	AUS	AUS	ORANGE
Fehler bei der - Stromversorgung (+12 V)	Die Stromversorgung ist unterbrochen. Der Projektor schaltet sich automatisch aus. Trennen Sie nach 3 Minuten das Netzkabel und schalten Sie die Projektor wieder an. Besteht das Problem weiterhin, wenden Sie sich an Dell.	ORANGES Blinken	ORANGE	ORANGE
Fehler bei Lampenmodulanschluss	Die Verbindung zum Lampenmodul wurde eventuell unterbrochen. Überprüfen Sie das Lampenmodul und vergewissern Sie sich, dass es richtig installiert wurde. Falls das Problem weiterhin bestehen bleibt, wenden Sie sich bitte an Dell.	AUS	AUS	ORANGES Blinken



# 4

## Wartung

---

### Auswechseln der Lampe

- △ **Vorsicht:** Bevor Sie mit den in diesem Kapitel gezeigten Schritten beginnen, beachten Sie die auf Seite 7 beschriebenen Sicherheitshinweise.

Ersetzen Sie die Lampe, wenn die Meldung „**Die Lampenlebensdauer bei vollem Betrieb geht zu Ende. Ein Lampenwechsel wird empfohlen!** [www.dell.com/lamps](http://www.dell.com/lamps)“ erscheint. Wenn das Problem auch nach dem Wechseln der Lampe bestehen bleibt, wenden Sie sich an Dell.

- △ **Vorsicht:** Verwenden Sie eine Originallampe; nur so können Sie sicher sein, dass Ihr Projektor sicher und optimal arbeitet.
- △ **Vorsicht:** Die Lampe wird während des Gebrauchs sehr heiß. Wechseln Sie die Lampe erst, nachdem sich der Projektor mindestens 30 Minuten lang abgekühlt hat.
- △ **Vorsicht:** Berühren Sie nie die Glühlampe oder das Lampenglas. Projektorlampen sind leicht zerbrechlich und können bereits bei Berührung beschädigt werden. Die Scherben sind scharf und können Verletzungen verursachen.
- △ **Vorsicht:** Falls die Lampe platzt, entfernen Sie alle Scherbenreste aus dem Projektor und entsorgen Sie sie entsprechend den geltenden Entsorgungsvorschriften. Weitere Informationen finden Sie unter [www.dell.com/hg](http://www.dell.com/hg).

- 1 Schalten Sie den Projektor aus und ziehen Sie den Netzstecker.
- 2 Lassen Sie den Projektor mindestens 30 Minuten lang abkühlen.
- 3 Lösen Sie die Schraube, mit der die obere Abdeckung befestigt ist, und entfernen Sie die Abdeckung.
- 4 Lösen Sie die Schraube, mit der die Lampe befestigt ist.
- 5 Ziehen Sie die Lampe am Metallgriff nach oben.

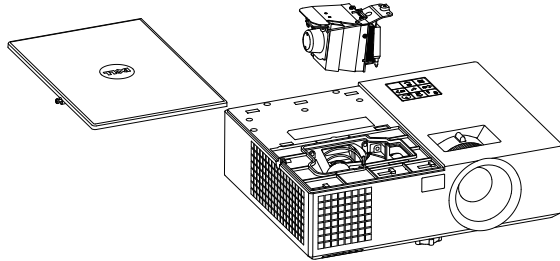

**Hinweis:** Dell fordert Sie möglicherweise auf, im Rahmen der Garantie gewechselte Lampen an Dell zurückschicken. Andernfalls erhalten Sie die Adresse der nächstgelegenen Annahmestelle bei Ihrem örtlichen Abfallentsorgungsbetrieb.

- 6 Setzen Sie die neue Lampe ein.
- 7 Ziehen Sie die Schraube fest, mit der die Lampe befestigt ist.
- 8 Bringen Sie die obere Abdeckung wieder an und befestigen Sie sie mit der Schraube.
- 9 Setzen Sie die Lampennutzungszeit zurück, indem Sie „Ja“ bei **Lampe Reset** im OSD **Energieeinstellungen** des Menüs **Erweitert** auswählen. Wenn ein neues Lampenmodul eingesetzt wurde, erkennt dies der Projektor automatisch und setzt die Lampenbetriebszeit selbsttätig zurück.



**Vorsicht: Lampenentsorgung (nur für die USA)**

**ⓁⓂⓂ DIE LAMPE(N) IN DIESEM PRODUKT ENHÄLT/ENTHALTEN QUECKSILBER. SIE MUSS/MÜSSEN DAHER GEMÄSS ÖRTLICHEN, LANDES- ODER BUNDESVORSCHRIFTEN ODER -GESETZEN WIEDERAUFBEREITET ODER ENTSORGT WERDEN. WEITERE INFORMATIONEN HIERZU FINDEN SIE UNTER [WWW.DELL.COM/HG](http://WWW.DELL.COM/HG) ODER WENDEN SIE SICH AN DIE ELECTRONIC INDUSTRIES ALLIANCE UNTER [WWW.EIAE.ORG](http://WWW.EIAE.ORG). INFORMATIONEN ZUR LAMPENENTSORGUNG FINDEN SIE UNTER [WWW.LAMPRECYCLE.ORG](http://WWW.LAMPRECYCLE.ORG).**

## Batterien in die Fernbedienung ersetzen



**Hinweis:** Nehmen Sie bei Nichtgebrauch die Batterien aus der Fernbedienung.

1 Betätigen Sie den Riegel, heben Sie den Batteriefachdeckel ab.

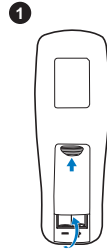

2 Beachten Sie die Polaritätskennzeichnungen (+/-) an den Batterien.

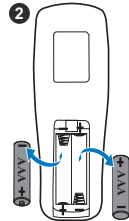

3 Legen Sie die Batterien richtig herum in das Batteriefach ein; achten Sie auf die Markierungen im Batteriefach.

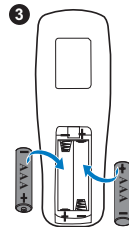

**Hinweis:** Mischen Sie keine unterschiedlichen Batterietypen und keine verbrauchten und frischen Batterien.

4 Setzen Sie den Batteriefachdeckel wieder auf.

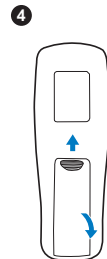

# 5

## Technische Daten

---

Lichtrohre	1550: 0,55-Zoll-XGA, S450 DMD, DarkChip3™ 1650: 0,65-Zoll-WXGA, S450 DMD, DarkChip3™
Helligkeit	1550: 3800 ANSI-Lumen (max.) 1650: 4000 ANSI-Lumen (max.)
Kontrastverhältnis	2200:1 typisch (Voll Ein/Voll Aus)
Gleichmäßigkeit	1550: 85% Typisch (Japan Standard – JBMA) 1650: 80% Typisch (Japan Standard – JBMA)
Anzahl an Bildpunkten	1550: 1024 x 768 (XGA) 1650: 1280 x 800 (WXGA)
Bildseitenformat	1550: 4:3 1650: 16:9
Darstellbare Farben	1,07 Billionen Farben
Farbradgeschwindigkeit	2-fach 1fach bei 3D-Anzeige
Projektionsobjektiv	F-Stopp: F/ 2,4 bis 2,66 Brennweite, F = 18,2 bis 21,8 mm Manuelles Zoomobjekt, 1,2-fach 1550: Bildwurfverhältnis = 1,6 bis 1,92, Weitwinkel / Tele 1650: Bildwurfverhältnis = 1,28 bis 1,536, Weitwinkel / Tele 1550: Versatzverhältnis: 115 ± 5% 1650: Versatzverhältnis: 112,4 ± 5%
Größe der Projektionsfläche	1550: 30,7 bis 307,5 Zoll (diagonal) 1650: 36,2 bis 362,7 Zoll (diagonal)
Projektionsabstand	1,2 bis 10 m

Videokompatibilität	<p>Composite-Video:  NTSC: M (3,58 MHz), 4,43 MHz  PAL: B, D, G, H, I, M, N, 4,43 MHz  SECAM: B, D, G, K, K1, L, 4,25/4,4 MHz</p> <p>Component-Videoeingang über VGA: 1080i (50/60 Hz), 720p (50/60 Hz), 576i/p, 480i/p  HDMI-Eingang: 1080p, 720p, 576i/p, 480i/p</p>
Stromversorgung	Universell, 100 – 240 V Wechselspannung, 50 – 60 Hz, mit PFC-Eingang
Stromverbrauch	<p>Normalbetrieb: 315 W <math>\pm</math> 10 % bei 110 VAC  Eco-Modus: 250 W <math>\pm</math> 10 % bei 110 VAC  Bereitschaftsmodus: &lt; 0,5 W  Netzwerk-Bereitschaftsmodus: &lt; 3 W</p>
Audio	1 Lautsprecher x 10 Watt eff.
Geräuschpegel	<p>Normalbetrieb: 37 dB(A)  Eco-Modus: 32 dB(A)</p>
Projektorgewicht	<3,5 Kg (7,71 lbs)
Abmessungen (B x H x T)	320 x 95 x 250 mm



**Hinweis:** Per Vorgabe wechselt der Projektor in den Energiesparmodus, wenn innerhalb von 20 Minuten keine Aktivität erkannt wird.

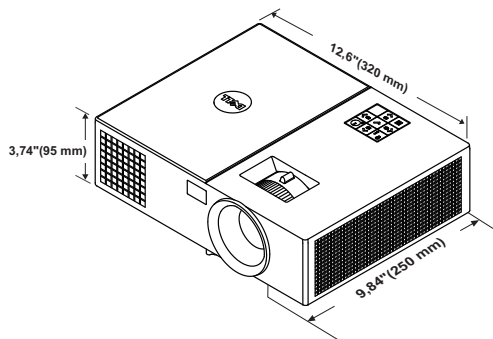

Umgebungsbedingungen	<p>Betriebstemperatur: 5 °C bis 40 °C (41 °F bis 104 °F) Luftfeuchtigkeit: max. 80%</p> <p>Lagerungstemperatur: 0 °C bis 60 °C (32 °F bis 140 °F) Luftfeuchtigkeit: max. 90 %</p> <p>Temperatur beim Transport: -20 °C bis 60 °C (-4 °F bis 140 °F) Luftfeuchtigkeit: max. 90 %</p>
E/A-Anschlüsse	<p>Stromversorgung: Ein AC-Netzanschluss (3-polig, C14-Eingang)</p> <p>VGA-Eingang: Ein 15-poliger D-Sub-Anschluss (blau), VGA-Eingang, zur Eingabe analoger RGB-/Component-Signale.</p> <p>VGA-Ausgang: Ein 15-poliger D-Sub-Anschluss (schwarz), zum Durchschleifen vom VGA- Eingang.</p> <p>Composite-Videoausgang: Ein gelber Cinch- Anschluss für CVBS-Signale.</p> <p>HDMI-Eingang: Zwei HDMI-Anschlüsse zur Unterstützung von HDMI 1.4a-Spezifikationen, HDCP-konform.</p> <p>Analoger Audioeingang: Eine 3,5 mm- Stereoklinkenbuchse (blau).</p> <p>Variabler Audioausgang: Eine 3,5 mm- Stereoklinkenbuchse (grün).</p> <p>USB-Port (Typ B): Ein Mini-USB-Slave zur Firmware-Aktualisierung.</p> <p>5-V-/1,8-A-Ausgang: Ein USB-Typ-A-Ausgang mit 5 V Gleichspannung / 1,8 A zur Unterstützung eines Dongles.</p> <p>RS232-Port: Ein 9-poliger D-Sub-Anschluss zur RS232-Kommunikation.</p> <p>RJ-45-Port: Ein RJ-45-Anzeige für integrierte Netzwerksteuerung.</p>
Lampe	PHILIPS-260-W-Lampe, vom Benutzer austauschbar
Lampenlebensdauer	Normalbetrieb: Bis zu 3000 Stunden Eco-Modus: Bis zu 5000 Stunden



**Hinweis:** Die Betriebsdauerangabe bei Projektorlampen ist lediglich ein Maß für den Helligkeitsabfall; diese Angabe definiert nicht, wann die Lampe komplett ausfällt und kein Licht mehr ausstrahlt. Die Lampenbetriebsdauer wird als die Zeit definiert, die vergeht, bis 50 % einer Auswahl von Testlampen nur noch etwa 50 % ihrer Nennlichtleistung abgeben. Die Lampenbetriebszeit kann auf keine Weise garantiert werden. Die tatsächliche Betriebszeit einer Projektorlampe hängt von Betriebs- und Nutzungsbedingungen ab. Beim Einsatz eines Projektors unter ungünstigen Bedingungen, zu denen staubige Umgebungen, hohe Temperaturen, viele Betriebsstunden pro Tag und plötzliches Ausschalten zählen, ist eine Verkürzung der Lampenbetriebszeit oder ein gänzlicher Ausfall wahrscheinlich.

# 6

## Zusätzliche Informationen

---

Zusätzliche Informationen zur Benutzung Ihres Produktes entnehmen Sie bitte der **Bedienungsanleitung des Dell-Projektors** unter [www.dell.com/support/manuals](http://www.dell.com/support/manuals).



# 7

## Kontakt zu Dell

---

Kunden in den USA können die Rufnummer 800-WWW-DELL (800-999-3355) verwenden.



**Hinweis:** Wenn Sie nicht über eine aktive Internetverbindung verfügen, finden Sie die Kontaktinformationen auf Ihrer Kaufbestätigung, Ihrem Versandzettel, Ihrer Rechnung oder im Produktkatalog von Dell.

Dell bietet eine Reihe verschiedener Support- und Serviceoptionen online oder per Telefon an. Die Verfügbarkeit dieser Optionen ist abhängig vom jeweiligen Land und Produkt; einige Optionen sind für Sie möglicherweise nicht verfügbar. So kontaktieren Sie Dell, wenn Sie Fragen zum Verkauf haben, technische Unterstützung benötigen oder den Kundendienst in Anspruch nehmen möchten:

- 1 Besuchen Sie [www.dell.com/contactDell](http://www.dell.com/contactDell).
- 2 Wählen Sie Ihre Region auf der interaktiven Karte.
- 3 Wählen Sie ein Segment für den Kontakt.
- 4 Wählen Sie den Link des von Ihnen benötigten Kundendienstes oder Services.

# Index

## A

### Anschlüsse

- + 5-V-/1-A-DC-Ausgang 6

- Audioausgang 6

- Audioeingangsanschluss 6

- Composite Video-Anschluss 6

- HDMI-1-Anschluss 6

- HDMI-2-Anschluss 6

- Mini-USB-Anschluss (Mini, Typ B) zur Firmware-Aktualisierung 6

- Netzanschluss 6

- RJ-45-Anschluss 6

- RS232-Anschluss 6

- Schlitz für Sicherheitsschloss 6

- VGA-Ausgang

- (durchgeschliffenes Monitorsignal) 6

- VGA-Eingangsanschluss 6

Auswechseln der Lampe 25

## D

### Dell

- Kontakt 32, 33

## E

Einstellen des Projektionsbildes

- Einstellen der Projektorhöhe 12

- Projektor absenken

  - Fester Gummifuß 12

  - Vorderes

  - Neigungseinstellrad 12

Einstellen des Projektorfokus 13

Einstellen von Zoom und Bildschärfe

- Fokusring 13

- Zoom-Regler 13

## F

Fernbedienung 8

## K

Kontakt zu Dell 4, 25

Kundendienst

- Kontakt zu Dell 32, 33

## P

Projektor 5

- 10-W-Lautsprecher 5

- Fokusring 5

- IR-Empfänger 5

- Lampenabdeckung 5

- Montagebohrungen für

- Deckenhalterung 5

- Neigungsverstellungsrad 5
- Objektiv 5
- Statusanzeigen 5
- Stromschalter 5
- Zoom-Regler 5

## T

### Technische Daten

- Abmessungen 29
- Anzahl an Bildpunkten 28
- Audio 29
- Bildseitenformat 28
- Darstellbare Farben 28
- E/A-Anschlüsse 30
- Farbradgeschwindigkeit 28
- Geräuschpegel 29
- Gleichmäßigkeit 28
- Größe der Projektionsfläche 28
- Helligkeit 28
- Kontrastverhältnis 28
- Lichtröhre 28
- Projektionsabstand 28
- Projektionsobjektiv 28
- Projektorgewicht 29
- Stromverbrauch 29
- Stromversorgung 29
- Umgebungsbedingungen 30
- Videokompatibilität 29

Telefonnummern 33